

# Dangate Brugermanual Bolyguard JK-139



Tak fordi du valgte at købe et vildtkamera fra Dangate.

Vi har lavet denne danske manual, så du får optimal udnyttelse og mest mulig glæde af dit nye Bolyguard MG984G-30M.

Hvis du har yderligere spørgsmål, er du altid velkommen til at kontakte os på [info@dangate.dk](mailto:info@dangate.dk).

Venlig hilsen  
Dangate

*Dangate Brugermanual Bolyguard JK-139*



## Indhold

Generel instruktion	3
Vigtig information	7
Hurtig opstart	8
Avancerede opsætningsmuligheder	10
Problemløsning	17
Fejl koder	19
Bolyguard App – BG Tools	23
Garanti og reparation	24

## Generel instruktion

Kameraet udløses ved en kombination af bevægelse og varme. Det optager således et billede eller video, hvis mennesker eller dyr bevæger sig inden for sensoren område.

Kameraet har høj følsomme bevægelsesfølere og mørke dioder, der optager billeder i op til 30 megapixel, som kan sendes direkte videre til din mobil enhed via GSM netværket.

Du vil modtage en MMS eller E-mail, når et billede eller video er optaget.

Kameraet optager billeder eller video i farve om dagen, hvis der er tilstrækkeligt med dagslys. Om natten vil optagelserne være i sort/hvid, da belysningen sker ved hjælp af de indbyggede infrarøde lysdioder, der fungerer som lys.

Kameraet har en indbygget 3" display skærm og lydoptager.

Kameraet er udviklet og produceret til udendørs brug, så det er modtandsdygtigt over for regn og sne. Vær opmærksom på at der kan dannes kondens omkring linsen, hvis du åbner det vandtætte kamerahus i fugtigt vejr. Vi anbefaler derfor, at du sætter vores anti-dug indlæg i, der vil sørge for at opsuge fugt, der eventuelt måtte komme ind i kameraet.

Kameraet kan anvendes som et almindeligt digitalt kamera.

Kameraet har et utal af anvendelsesmuligheder. De mørke dioder er usynlige for det menneskelige øje, så ud over jagt er kameraet ideelt til overvågning af din ejendom, landbrug, sommerhus, båd, virksomhed, minkfarm, byggeplads, genbrugsplads, dieseltanke mv.

Brug nu lidt tid på at læse manualen grundigt igennem, inden du tager kameraet i brug, så du bliver fortrolig med de mange forskellige funktioner. Start eventuelt med en mere simpel opsætning og udvid horisonten efterhånden, som du bliver mere fortrolig med dit kamera.

## Kamera front

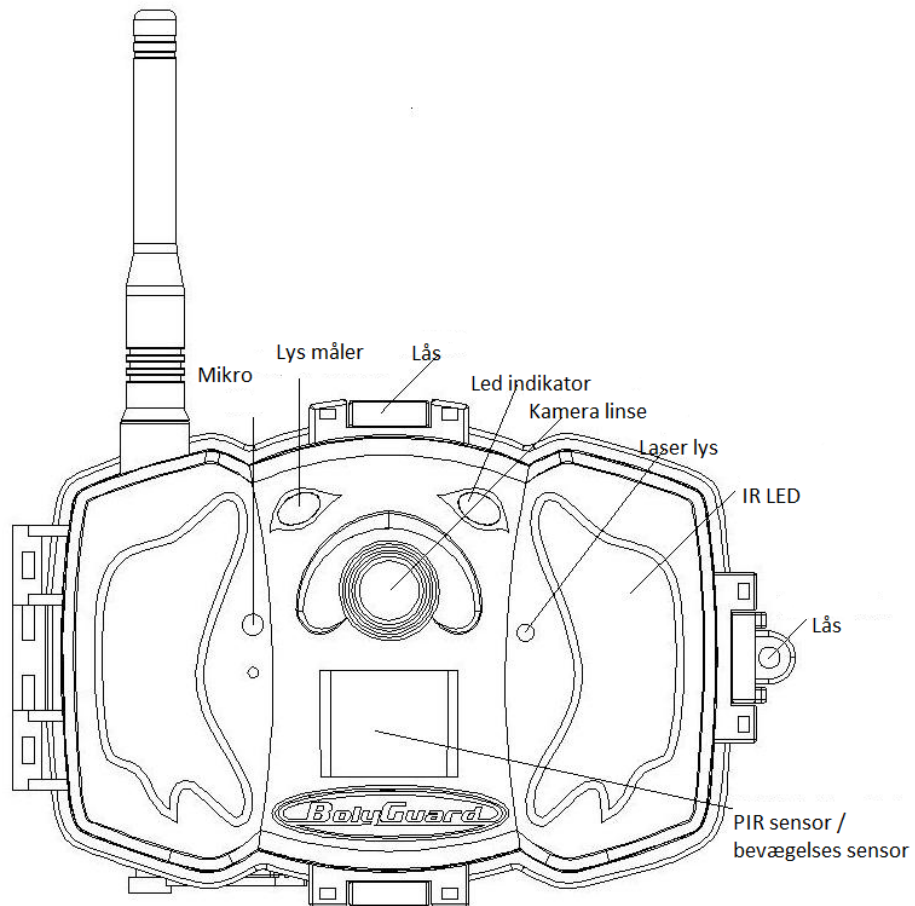

## Kamera indvendig

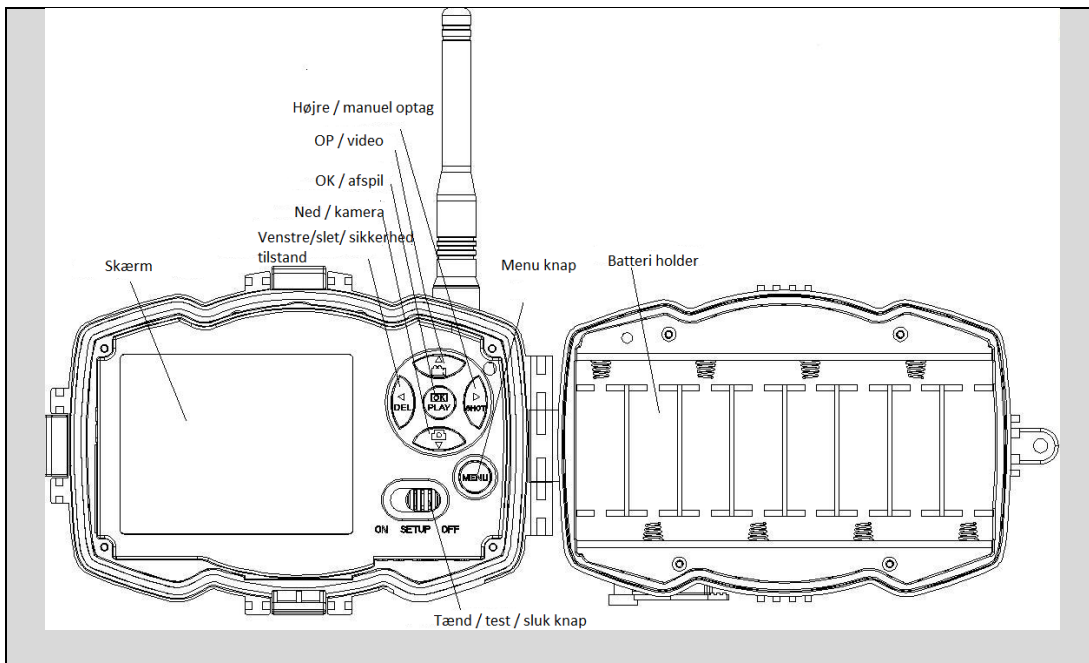

## Ekstern adgang

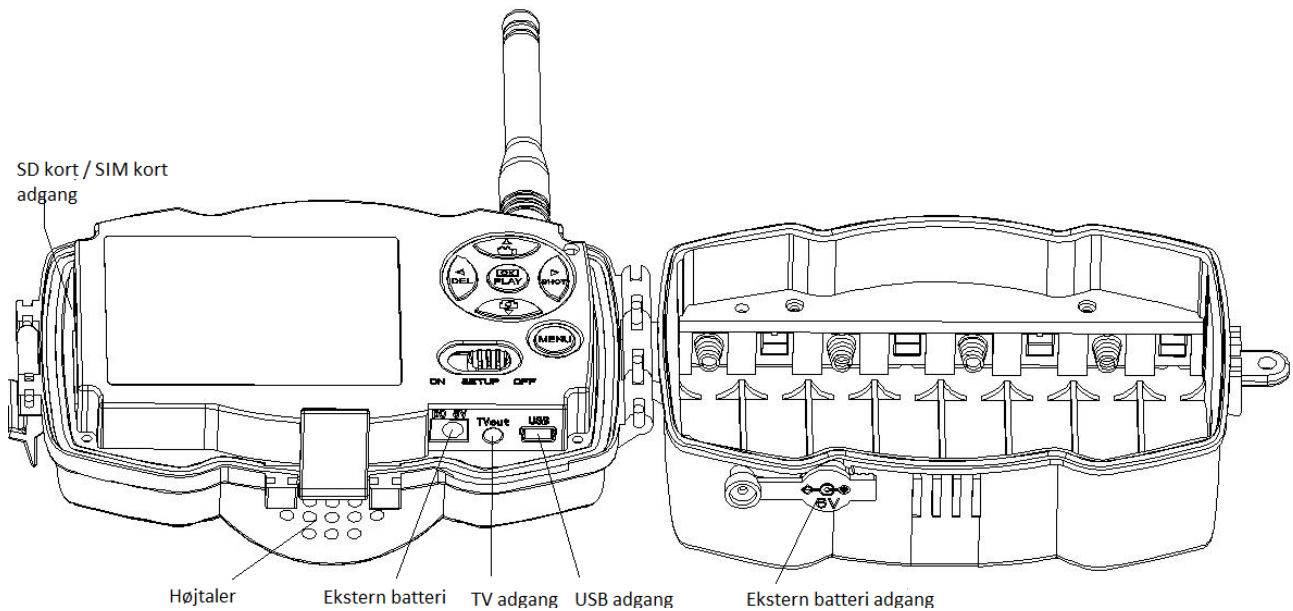

Dangate Brugermanual Bolyguard JK-139



## Skærm informationer

Tænd kameraet og tryk på Tænd/Sluk/Test knappen hvorefter nedenstående skærbillede fremkomme.

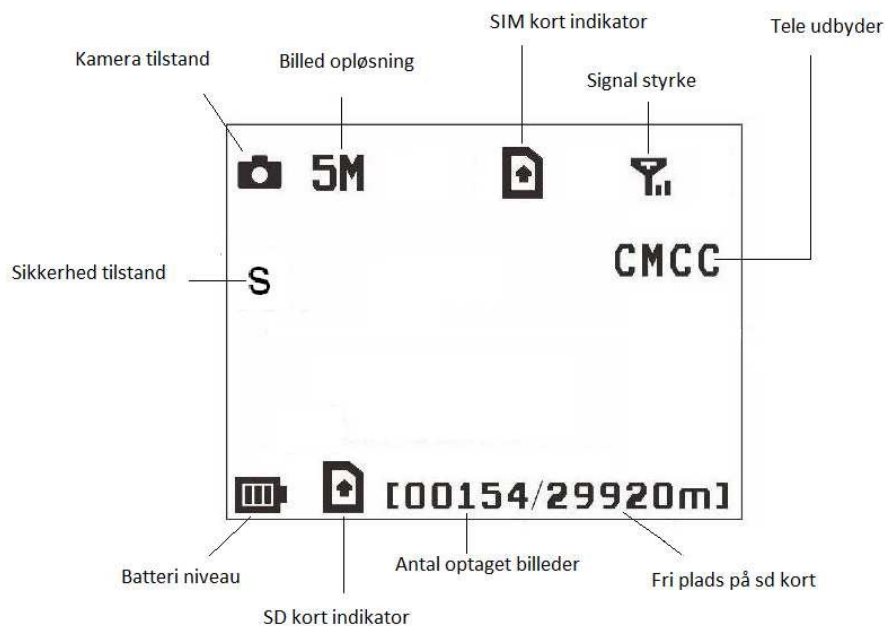

Tjek at der ikke er et X over SIM-kort ikonet. Hvis det er tilfældet er der en fejl ved SIM kortet eller det er ikke aktiveret. Oftest er det en SIM-kode, der ikke er fjernet. Du fjerner SIM-koden ved at sætte SIM-kortet i en mobiltelefon og slå pinkoden fra. Sæt derefter SIM kortet tilbage i kameraet.

## 2 vejs kommunikation

Bolyguard MG984G-30M kan kommunikere 2 vejs ved slå SMS kontrollen til. Så er kameraet klar til at modtage dine SMS instruktioner eller APP kommandoer.

*Dangate Brugermanual Bolyguard JK-139*



Kameraet kan sende billeder straks til din mobiltelefon via via GSM netværket. Du vil modtage en besked, når der er taget et billede eller video.

## Vigtig information

- Driftsspændingen på kameraet er 6 volt.
- Kameraet anvender *enten 4 eller 8* stk. AA batterier.
- Isæt batterier i henhold til den viste polaritet.
- Sørg for at hukommelseskort / SD-kortet ikke er skrivebeskyttet.
- Du kan indsætte SD-kortet, når afbryderen er i **"OFF"** tilstand.
- Kameraet har ingen intern hukommelse til at gemme billeder eller videoer. Hvis der ikke er et SD-kort i kameraet, vil det lukke ned.
- Du må IKKE indsætte eller tage SD-kortet ud, når afbryderen er i **"ON"** tilstand.
- Når du tænder for kameraet og går til "Setup", så vent 20-30 sekunder inden du begynder, at arbejde med kameraet, da det skal have lidt tid til at starte rigtigt op.
- Kameraet kommer i USB-tilstand, når det tilsluttes en USB-port på en computer. I dette tilfælde vil SD-kortet fungerer som en flytbar disk.
- I TEST tilstand vil kameraet lukke automatisk efter 3 minutter, hvis der ikke er foretaget en handling. Tænd for strømmen igen hvis du vil fortsætte med at arbejde med opsætningen.
- Sørg for at der er tilstrækkeligt med strøm på kameraet, når/hvis du laver software opgradering, ellers vil opgraderingsprocessen kunne afbrydes forkert. Enhver fejl der opstår efter en forkert opdatering, vil få kameraet til at stoppe.
- En succesfuld afsendelse af en MMS besked afhænger af om der er tilstrækkelig netværks dækningen i det område, hvor kameraet er placeret. Undersøg dette inden du vælger teleudbyder til dit SIM kort abonnement.

## Hurtig opstart

### Strømforsyning

I "Hunting Mode" eller ved udendørs brug skal kameraet bruge enten 4 eller 8 stk. batterier i en god kvalitet. Vi anbefaler, at du bruger lithium AA batterier, da de har en konstant strøm i længere tid end almindelige alkaline batterier, der aflader gradvist. Købes under Tilbehør.

I "Security mode" eller ved indendørs brug kan kameraet bruge et eksternt 6 volt / 7 Ah batteri (købes under Tilbehør). Du kan sagtens bruge almindelige alkaline AA batterier, men i "Security mode" bruger kameraet meget strøm, da det er online hele tiden.

### Indsæt SD kort og SIM kort

*Dangate Brugermanual Bolyguard JK-139*



Indsæt hukommelseskort / SD kort (det må ikke være skrivebeskyttet) i din PC og foretag indstilling ift. vejledning på Dangate.dk: <http://dangate.dk/guides/>

Vær opmærksom på at du skal have egen domæne server, hvis billederne skal sendes til din e-mail. Har du ikke en server selv eller kender du ikke mail parametrene så kontakt os.

Når opsætningen er afsluttet, gemmer du filen på SD-kortet. Sæt nu dit SD kort tilbage i kameraet.

### **Send billeder manuelt**

Du kan nu prøve at sende et billede manuelt. Sæt kameraet på test / setup. Når kameraet har haft et øjeblik til at starte op, går du ind i menuen ved at trykke på "MENU" knappen. Her vælger du menu punktet "SEND MODE" tryk på "▶" og vælg manual. Tryk "OK" for at bekræfte valget. Derefter kan du så tage et billede manuelt med kameraet ved at gå tilbage til skærbilledet (tryk "MENU").

Når du står ude i skærbilledet tryk da på "▶" knappen, hvorefter et billede vil blive taget.

Derefter tryk på "OK" for at vise billeder, tryk "▲" og "▼" for at navigere mellem billederne. Når du har valgt det billede, du vil sende tryk på "MENU" og der vil stå **send Phone [MMS]**, tryk på "OK" for at send en MMS. Kameraet søger nu netværket og gennemfører 10 step for at sende. Hvis billedet er sendt korrekt, vil der stå "send "Successfull". Kort tid herefter vil du modtage en besked på din mobil. Går der længere tid har det noget at gøre med din teleudbyder.

### **Driftstilstand**

Skal du bruge kameraet til jagt overvågning vælg da "hunting" tilstand (standard fabriksindstilling). For at anvende "security" tilstand (tyveri overvågning), skal du ændre "security" feltet til "ON". Vær opmærksom på at kameraet forbruger mere strøm i Security mode.

### **SMS kontrol**

Når kameraet er sat på "ON", kan du sende en SMS besked med testen "#T#" til det mobil nummer, som SIM kortet i kameraet har. På den måde kan du modtage et live billede af, hvad der foregår direkte foran kameraet, uanset om det er indenfor rækkevidden af PIR sensoren. Du kan også bruge en APP funktion, hvis du har en android telefon og har downloaded app'en.

For at hente App'en skal du søge efter BG Tools i Playbutik eller App store.

Nu har du de grundlæggende indstillinger på plads, og du kan tage kameraet i brug.



## Opsætningsmuligheder

Dette afsnit giver en dybere instruktion til ændring af kameraets indstillinger.

### Set Up mode

I denne indstilling kan du ændre kameraets indstillinger, eller du kan se de billeder / video, som kameraet har optaget. Tryk på "OK" knappen for at se billederne. Brug pil tasterne til at komme frem og tilbage mellem optagelserne

### Hunting mode

Når kameraet registrerer en bevægelse, vil det automatisk optage billeder/video afhængig af opsætningen. Når kameraet sættes på "ON", så vil bevægelses indikator dioden foran på kameraet blinke i ca. 10 sekunder. Du har således tid til at komme udenfor rækkevidde af sensoren.



### Security mode

Tilsvarende "hunting mode" men kameraet vil bruge mere strøm, da det ikke går i dvale, selv når der ikke er bevægelse foran kameraet. Derfor anbefaler vi, at du bruger en ekstern strømforsyning / batteri, hvor det er muligt. Dette gælder kun i "Security mode". De medfølgende fjernbetjeninger kan bruges til at tænde og slukke for kameraet.

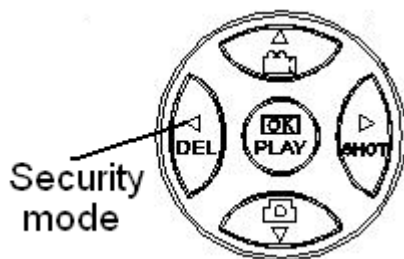

### Individuel menu opsætning

Når du har sat kameraet på "setup/test" funktion, så kan du trykke på **MENU** for at gå ind i menu opsætningen. Brug pil tasterne "▲" eller "▼" til at komme frem og tilbage i menuerne. Brug "▶"

*Dangate Brugermanual Bolyguard JK-139*

tasten, når du vil ændre på valget i den enkelte menu. Husk at trykke på "OK" for at gemme ændringen.

## Opsætningsmuligheder

Opsætning	Beskrivelse
Kamera tilstand	Der er 3 mulige valg for optagelse: <b>Photo (foto)</b> , <b>Video</b> eller <b>Pic (foto)+Video</b> . Hvis du vælger <b>Pic+Video</b> tilstand, vil kameraet optage et billede og 10 sekunders videosekvens.
Security Mode	Tilsvarende "Hunting" tilstand – men kameraet vil forbruge mere strøm. Vi anbefaler, at du bruger en strømforsyning eller anden ekstern strømkilde, hvor det er muligt.
Photo size (foto størrelse)	Vælg billedopløsning eksempelvis 14 mega pixels, 20 megapixels eller 30 mega pixels.
Video size	Vælg video opløsning mellem 1920x1080, 1280x720 eller 640x480
Photo burst (antal billeder pr. optagelse)	Med denne funktion kan du vælge, om kameraet skal optage flere billeder ved hver bevægelse. Kameraet kan optage op til 5 billeder.
Video length	Her vælger du længden på video optagelse fra 5 til 180 sekunder.
Set clock	Indstil dato og klokkeslet. Formatet er måned/dag/år og timer/minutter/ sekunder.
Time lapse	Med denne funktion optager kameraet med en fast frekvens, selvom der ikke er bevægelse foran kameraet. Vælger du eksempelvis 5 minutter, vil kameraet optage et billede hvert 5. minut i den periode, hvor kameraet er aktivt. Ved brug af time lapse er der mulighed for at lave optagelse af dyr uden for kameraets detekterings zone. Kameraet laver optagelser på sædvanligvis, når der kommer bevægelse foran kameraet. Bemærk: Time lapse fungerer kun, hvis PIR sensoren er sat til "ON".
PIR Trigger	Denne parameter definerer PIR følsomhed. Der er tre parametre: høj, normal og lav. Standardværdien er "Normal". Det anbefales, at du vælger høj følsomhed i miljøer, hvor temperaturen er høj, og lav følsomhed ved brug udendørs mv. Følsomheden af PIR er kraftigt

	relateret til temperaturen. Højere temperaturer medfører lavere følsomhed.
PIR interval	Denne parameter bestemmer hvor længe PIR føleren de-aktiveres efter hver optagelse i "ON" tilstand. I denne periode vil kameraet ikke reagere på bevægelse. Det mindste interval er 0 sekunder og det betyder, at PIR fungerer hele tiden. Det maksimale interval er 1 time, og det betyder at PIR de-aktiveres i 1 time efter hver optagelse. Minimum er 0 sekunder – det betyder at PIR er aktiv hele tiden.
Work Hour	Vælg de tidspunkter på dagen hvor kameraet skal være aktivt. Hvis Work Hour er på OFF betyder det, at kameraet er aktivt hele dagen.
Send to	Der er 2 forskellige muligheder for at sende billeder:  1 Phone MMS: sender billeder til mobiltelefon.  2 E-mail GPRS: sender billeder til e-mail adresse via GPRS (data).
Send mode	Der er 4 mulige MMS tilstande:  "Manual" fungerer i TEST tilstand,  "Daily report" og "Instant" sender straks MMS.  "OFF" tilstand betyder, at der ikke er kommunikation fra kameraet.  1) <b>"Manual"</b> :  Vælg "Manual" i test tilstand. Vær sikker på at SIM kortet er sat rigtigt i. Vær også opmærksom på at det kun er billeder der kan sendes manuelt i test tilstand. Video vil ikke blive sendt.  2) <b>"Daily "</b> :  Daglig rapport betyder, at kameraet vil sende en rapport med antal optagelser i det foregående døgn. Rapporten bliver sendt på det tidspunkt, du har angivet f.eks. hvis du har skrevet kl. 07.00, så kommer informationen til din mobil/e-mail på det tidspunkt vedhæftet den sidste billedoptagelse. Forudsat at du har sat kameraet til "foto".  Har du sat kameraet til "pic+video", vil kameraet sende dig en SMS besked på det angivne tidspunkt. SMS beskeden

	<p>informerer om antal videoptagelser. Hvis du vælger "daily" rapport skal du huske at angive tidspunkt : xxT, xxM.</p> <p>3) <b>"Instant"</b>:</p> <p>I "Instant" mode, som kun fungerer når kameraet er sat til ON, vil kameraet straks sende billedet til dig. Du skal her også vælge, hvor mange beskeder du max. ønsker tilsendt pr. døgn. Du kan vælge fra 1 til ubegrænset antal MMS'er.</p> <p>Har du valgt videoptagelser, vil du få en SMS besked pr. optagelse.</p> <p>4) <b>"OFF"</b> tilstand er der ingen kommunikation fra kameraet.</p>
Language	Vælg sprog
Beep Sound	Til- eller fravalg af beep lyd, når kameraet betjenes i menu funktionen.
Camera position	Du kan angive en A-Z position for dit kamera, så du kan se, hvilket kamera billedet kommer fra (nyttigt hvis du har opsat flere kamera).
Default set	Tilbage til fabriksindstillinger
Format SD	Formaterer SD kortet dvs. sletter alle informationer på SD-kortet. Vær opmærksom på at kameraets opsætnings info også slettes.
Version information	Info om kamera version.

### Fabriksindstillinger og mulige valg

Funktioner	Fabrik	Valg	Under punkt
Camera mode	Foto	Video, pic+video	
Photo size	30 MP	20 MP, 14 MP	
Video size	1920x1080	1280x720, 640x480	
Photo burst	1 foto	2-5 fotos	
Video lenght	10 sek	5-180 sek	

Dangate Brugermanual Bolyguard JK-139



Set clock	Enter		Indstil dato og klok
Time lapse	OFF	5 min – 8 timer	
PIR Trigger (følsomhed)	Normal	Høj / Lav / OFF	
PIR interval (tid hvor PIR er slukket mellem hver optagelse)	5 sek	0-55 sek, 1-60 min	
Work Hour	OFF	00:00-23:59	
Send to (sende til)	Telefon MMS	E-mail GRPS	
Send mode (sende tilstand)	Manuel	Daily, Instant, OFF	
SMS Control	ON	OFF	2 vejs kommunikation
Wake up	OFF	ON	Set wake up time
Game call (lyd afspilning)	OFF	ON	Set the time and frequency of audio playback
Study code (trådløs sensor tilkobling)	Enter		RCH (trådløs kontrol) Zone 1 – Zone 7
Language (sprog)	Engelsk	Dansk Svensk m.fl.	Vælg
Beep sound	ON	OFF	
Camera posit (kamera position)	OFF	A-Z position	
Format SD	Enter		Ja / Nej
Default set (tilbage til fabriks indstilling)	Save (gem)		
Version	Enter		

## Brug af fjernbetjening

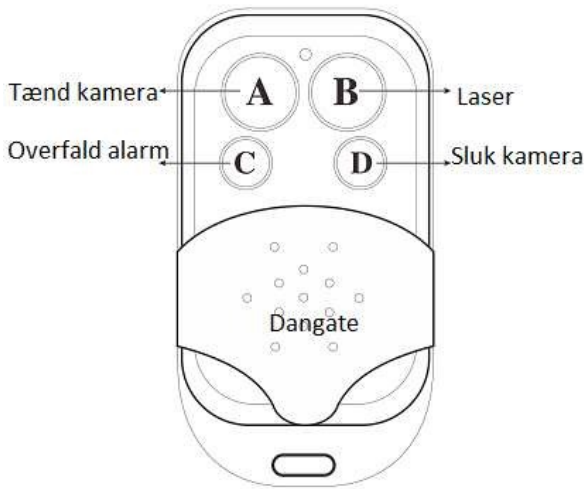

Når kameraet er i **Security Mode**, kan du bruge fjernbetjeningen til at slukke eller tænde for kameraet. Tænd (knap A) eller sluk (knap D). Eller du kan ringe op til overfald/uhelds nummeret (det nr. som er angivet som administrator) ved at trykke på (knap C). Ved at trykke på (knap B) kan du aktivere en laserstråle for nemmere at sætte kameraet op i den rette position/vinkel. Du slukker for laseren igen med at trykke på (knap B).

Knap A: Aktiver kameraet

Knap D: De-aktiver kameraet

Knap C: Uheld/overfalds knap

Knap B: Laserlys stråle (tænd/sluk).

## Sådan tilføjer du en fjernbetjening til kameraet

Sæt kameraet i TEST/Setup og tryk på Menu knappen. Gå til **Study Code** menu punktet. Vælg "RCH", tryk på **OK** knap og tryk derefter på knap A på fjernbetjeningen. Hvis fjernbetjeningen er rigtigt registreret vil der nu være et "\*" foran **RCH**.

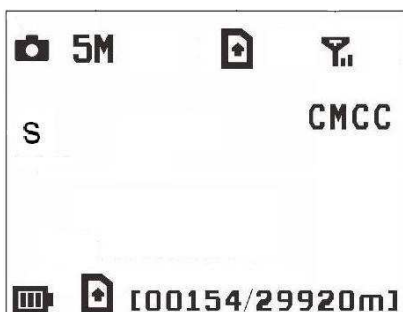

Set-up status

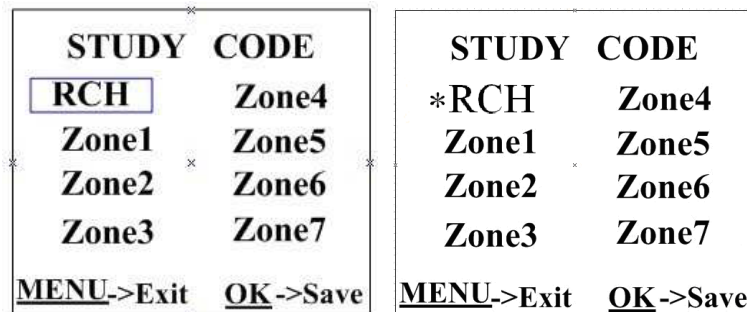

Study code menu

## Tilslut eller fjern trådløse sensorer

Alle typer 433MHz trådløse sensorer kan bruges som alarm sammen med kameraet.

Sådan tilslutter eller fjerner du trådløse sensorer:

1. Tænd for den trådløse sensor.
2. Sæt kameraet i TEST/Setup tilstand og tryk på **Menu** knappen. Gå til menu punkt **Study Code**. Vælg en "ZONE" f.eks. zone 1 og tryk på "OK" knappen. Prøv at udløse den trådløse sensor for at tjekke, at den er koblet rigtigt til. Hvis opkoblingen er registreret korrekt vil der være "\*" foran det valgte zone nummer 4.

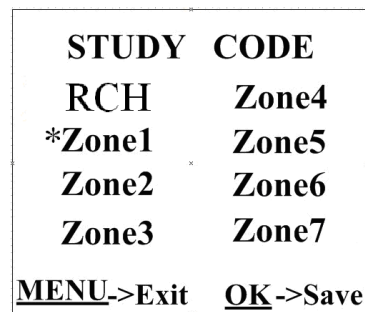
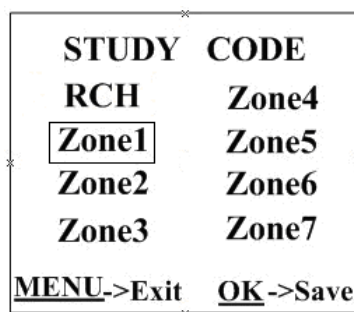
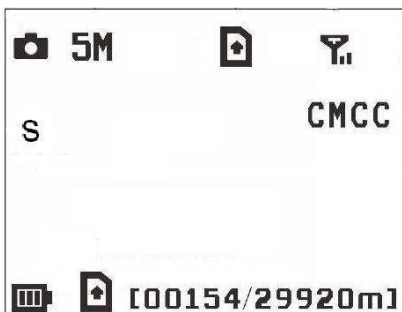

Set-up status

Stude Code Menu

3. Når du skal fjerne en trådløs sensor, går du ind i menu og vælger den "zone" der skal fjernes. Tryk på pil til venstre for at fjerne enheden. Hvis der ikke længere er et "\*" foran zonen betyder det, at sensoren er fjernet. Vær igen på opmærksom på at denne funktion kun er mulig, når kameraet er i Security Mode.

## Ændre opsætning med Android APP og SMS

Du kan ændre opsætningen på kameraet med en APP, hvis du har den installeret på din mobiltelefon eller tablet. Du kan også ændre opsætningen via SMS beskeder. Du kan bede kameraet om at tage et live billede og sende det til dig.

Download BG Tools fra Play butik eller App store.

## Bruger muligheder

Kameraet har 2 bruger niveauer: Administrator og Almindelig bruger- Hvert niveau har specifikke rettigheder:

Funktioner	Bruger niveau
Sæt administrator mobilnr.	Kun administrator password
Sæt administrators password	Administrator

Dangate Brugermanual Bolyguard JK-139



Sæt kamera parameter	Administrator
Sæt almindelig bruger	Administrator
Modtag uhelds- overfalds opkald	Administrator / almindelig bruger
Send SMS for at få tilsendt live billeder	Administrator / almindelig bruger
Ring kameraet op for at aflytte	Administrator / almindelig bruger
Modtage SMS når kameraet har optaget et billede	Administrator / almindelig bruger
Tjek kamera status	Administrator / almindelig bruger
Få hjælpe informationer	Administrator / almindelig bruger

### Sæt administrator mobilnr.

Du skal opsætte administrator mobilnummer til at modtage MMS og ændre kameraets indstillinger, når du tager kameraet i brug.

Send SMS **#MG982K#0000#administrator's mobil nummer#** til det mobilnummer, som SIM kortet i kameraet har. Følgende beskrivelser fortæller, hvad hvert felt betyder.



Her er **0000** det oprindelige administrator password. Bemærk at der er et “#” som afslutning på kommandoen. Hvis meddelelsen er gået igennem, vil du modtage en SMS med beskeden: **Dear administrator, your number is 13800138000**. Hvis der er sket en fejl, vil du få en SMS med beskeden: **Please check the password**.

### Få kameraet til at sende et live billede



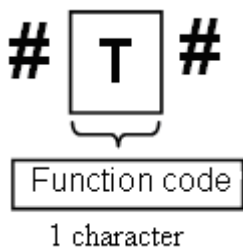

Skriv en SMS med beskeden **#T#** og send den til dit kameras SIM kort nr. Hvis den er modtaget korrekt, vil kameraet tage et billede og sende det til dig. Hvis der er sket en fejl, vil du få en SMS med beskeden: **Photo error: xx, Settings error: xx, MMS error: xx or Time out.**

### Brug Android APP

Det er meget nemt at bruge Android APP til at kommunikere med dit kamera. Så undgår du også at skulle skrive SMS beskeder. Du skal bare trykke på den ønskede knap for at udføre funktionen.



### Liste med SMS kommando beskeder

Bruger du ikke Android APP til at styre kameraet med, skal du bruge nedenstående besked kommandoer.

Funktion	SMS kommando
Sæt almindelig bruger nummer	#n#13800138001#13800138002#13800138003 #
Sæt MMS parameter	#m#http://mmsc.monternet.com#10.0.0.172#80#

*Dangate Brugermanual Bolyguard JK-139*



	cmwap##name#password# Se øvrige netværk sidst i manualen.
Sæt E-mail parameter	<a href="#">#s#test123@sina.com#bmc123#25#cmnet#smtp</a> <a href="#">.sina.com#name#password#</a> . Du kan kun bruge E-mail GRPS, hvis du har dit eget domaine. Du skal bruge din udgående mail server og porten dertil.
Sæt modtagende e-mail adresser	#r#mail1@163.com # mail2@163.com#mail3@163.com # mail4@163.com#
Få et live billede fra kameraet	#T# til mobil - #T#E# til e-mail
Aktiver kameraet	#A#
De-aktiver kameraet	#D#
Tjek kamera opsætning	#L#
Formater SD kort	#F#
Sæt administrators password	#P#0000#. Password når kameraet tages i brug, for at undgå misbrug
Hjælp	#H#
Ændre kamera mode	#e#cp# (foto mode) eller #e#cv# (video mode) eller #e#ct#(pic+video)
Ændre foto opløsning	#e#s5# (5mp) eller #e#s10# (10mp)
Ændre antal foto pr. opløsning	#e#b1# (1~6 photos)
Ændre video opløsning	#e#fh#(720p) eller #E#fl#(VGA)
Ændre video længde	#e#v10# eller #E#v30# (Nummeret efter V er i sekunder)
Ændre dato / time	#e#t# ( ændre klokkeslet)
Ændre Time Lapse	#e#1h# (1 hour) eller #e#15m# (5 min)

**Dangate Brugermanual Bolyguard JK-139**



Ændre PIR følsomhed	#e#po# (Off) eller #e#ph# (High) eller #e#pn# (Normal) eller #e#pl# (Low)
Ændre PIR interval	#e#i30m# (30min) eller #e#i30s# (30sec)
Ændre timer	#e#hoff# eller #e#hon10:00-18:00#
Ændre Send til	#e#mp# (mobil MMS) eller #e#me# (email MMS) eller #e#mc# (opkald) eller #e#mg# (e-mail gprs)
Ændre Send mode	#e#ed# (daglig) eller #e#ei10#(for at vælge instant og max. beskeder pr. dag) eller #e#eo# (off) eller #e#em# (manuel)
Ændre lyd af optage tidspunkt	#e#gon18:00[5]# eller #e#goff# (sluk)
Ændre overvågnings tidspunkt	#e#won18:00# eller #e#woff# (sluk)
Ændre kamera position	#e#oa# (a~z) for at angive en position, så du ved, hvilket kamera, der har sendt billedet.  #e#ooff# for at slukke for kamera position.

## Problemløsning

På fronten af kameraet sidder linsen. Omkring linsen sidder et IR filter, der skal sidde løst. Så det er ikke en fejl at det bevæger sig ind foran linsen. Kameraet finder selv ud af at aktivere filteret.

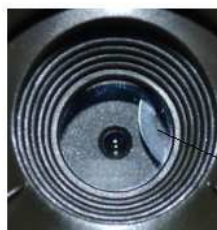

IR-cut filter

**Dangate Brugermanual Bolyguard JK-139**

## Hvis du ikke kan ind i Menuen

Der er sandsynligvis ikke et SD kort i kameraet. Eller også kan SD kortet være skrivebeskyttet. Tjek SD kortet og prøv evt. et andet SD kort. Vær sikker på at kameraet er slukket, inden du fjerner SD kortet.

## Hvis skærmen pludselig bliver sort

For at spare på strømmen vil skærmen gå i sort efter 3 minutter in-aktivitet. For at starte op igen, må du slukke og tænde for kameraet.

## Hvorfor modtager du ikke en MMS fra kameraet ?

MMS/GPRS funktionen kræver du, at du har et SIM kort i kameraet og naturligvis også i din mobiltelefon. Det SIM kort der sidder i kameraet skal også være i stand til at sende MMS. Tjek evt. med din teleudbyder. Husk at der skal være tilstrækkelig med penge på et taletidskort.

Har du husket at fjerne SIM kodelåsen fra dit SIM kort. Du kan fjerne en SIM kodelås ved at sætte dit SIM kort i en mobiltelefon og gå ind under indstillinger/sikkerhedsindstillinger og slå SIM kode låsen fra.

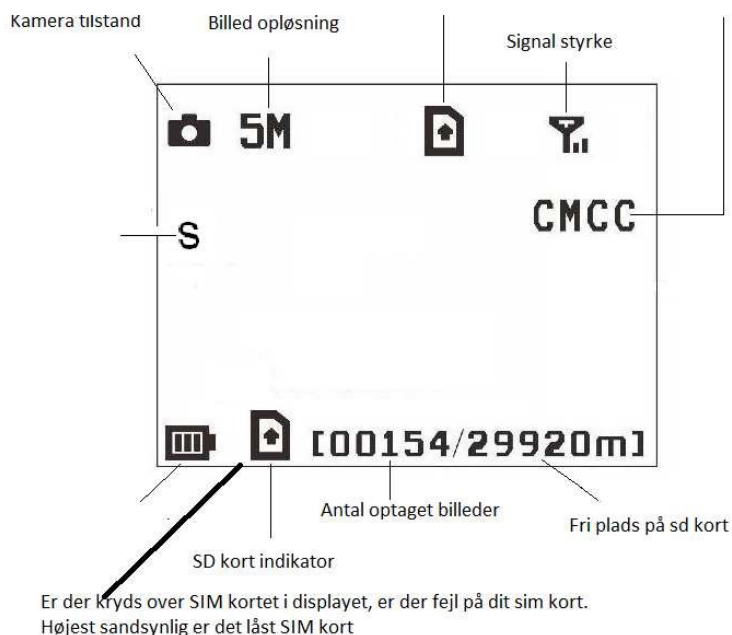

Dine MMS eller E-mail indstillinger er forkerte. Har du indtastet dine indstillinger korrekt ? Tjek dine indstillinger i kameraet ved at gå ind under menu punkt "Send To" og tryk OK. Her kan du se indstillinger til den teleudbyder du har. Tjek dine indstillinger med de indstillinger, du finder sidst i

**Dangate Brugermanual Bolyguard JK-139**

denne manual.

Du kan prøve at vælge MANUAL i menupunktet "Send Mode". Når du har valgt MANUAL, kan du gå tilbage til hovedmenuen (start skærbillede) og tryk OK. Her vælger du et billede, du vil prøve at sende. Tryk på menu, når du har fundet det billede, du vil prøve at sende manuelt. Tryk OK for at sende. Nu udfører kameraet en automatisk prøvesending af billedet. Kameraet vil gennemføre 10 step. Er der fejl undervejs vil kameraet skrive en fejlkode. Ellers vil det afslutte med at skrive "send successfully" og du vil kort efter modtage en billedbesked.

## Fejl koder

Kode	Tekst	Forklaring
3915	Non-existent Address	<b>Mulig forklaring:</b> Du har glemt at taste modtager mobil eller e-mail  <b>Løsningsforslag:</b> Tjek MMS opsætningen og vær sikker på at alle data er tastet ind korrekt.
3919	File not found	<b>Mulig forklaring:</b> Viser at kameraet ikke kan finde billedfilen, der skal sendes.  <b>Løsningsforslag:</b> Tjek om der er tilstrækkelig netværksdækning og prøv igen, når signal er stabilt nok. Tjek at SD kortet fungerer korrekt. Prøv det evt. af i din PC.  Hvis det ikke afhjælper problemet, så send kameraet retur til service.

3926, 3927, 3928	MMS busy, Sending MMS  Stopped, Sending MMS  Busy	<p><b>Mulig forklaring:</b></p> <p>Hvis den tidligere sendte MMS endnu ikke er afsluttet og kameraet prøver at sende en ny MMS kan dette problem opstå.</p> <p><b>Løsningsforslag</b></p> <p>Prøv at sæt PIR intervallet op til minimum 2 minutter og prøv igen. Hvis dette ikke afhjælper problemet send kameraet retur til service.</p>
3939, 3941, 3942	Failed to open network,  Network no deactivated,  Network error	<p><b>Mulig forklaring:</b></p> <p>Netværksdækningen er ikke god eller der er ingen dækning overhovedet.</p> <p>Ustabilitet i afsendelse ved dårlig dækning kan medføre denne fejlkode og kan derfor forekomme fra tid til anden. Denne fejlårsag kan også få andre fejlkoder til at vise sig.</p> <p><b>Løsningsforslag:</b></p> <p>Kontakt netværksudbyderen for at undersøge om der er tilstrækkelig dækning i området.</p> <p>Prøv et andet sted med bedre dækning.</p> <p>Hvis teleudbyderen mener, der er tilstrækkelig dækning, kan du evt. forsøge dig med en længere antenne (købes som tilbehør på <a href="http://www.dangate.dk">www.dangate.dk</a>)</p>
85	Not enough balance in SIM	<p><b>Mulig forklaring:</b></p>

	Card, MMS Setting error	<p>Der er ikke nok penge på din SIM kort konto</p> <p>Forkert parameter opsætning.</p> <p>Svagt signal kan medføre, at kameraet ikke kan nå at afslutte afsendelsen inden tiden løber ud</p> <p><b>Løsningsforslag:</b></p> <p>Tjek at der er penge på din SIM kort konto.</p> <p>Tjek dine MMS/GPRS indstillinger på kameraet.</p>
Other error code	Der kan forekomme andre fejlkoder. Skulle det ske kontakt os venligst på e-mail: <a href="mailto:info@dangate.dk">info@dangate.dk</a>	

## Bolyguard App – BG Tools

Det er nemt at bruge Bolyguard App til at kommunikere med dit kamera. Vær dog opmærksom på at 2-vejs kommunikationen forbruger meget strøm, da kameraet er online hele tiden og svarer til, at din mobiltelefon har tændt skærm hele tiden.

- Download BG Tools i App store eller Play butik.
- Åben BG Tools og tilføj ny enhed
- Angiv navn på dit kamera, angiv sim kort nummer og kamera model
- Indtast superbruger nummer og password. Den første gang er superbruger password 0518 og superbruger er nummeret på det sim kort, der sidder i kameraet
- Tryk på send
- Vælg land og teleudbyder
- Tryk på "Check WAP/Internet parameters" for at tjekke, at du har alle nødvendige parametre indtastet
- Vælg e-mail server
- Vælg "Setting".
- Vælg "Foto" som betyder, at du får et billede fra kameraet enten som mms eller til din mail
- Vælg "Avanceret" for at indstille / ændre superbruger funktionen (ændre password, formatere SD kort mv).
- Set password: Her kan du indtaste et nyt superbruger password, hvis du glemmer det gamle
- Super bruger information: Skift superbruger navn og password.

*Dangate Brugermanual Bolyguard JK-139*



## Garanti og reparation

Dangate giver 2 års garanti på materiale-og fabrikationsfejl regnet fra den oprindelige købsdato. Kvitteringen er dit købsbevis og skal medsendes, hvis der er behov for service under garantien.

Garantien dækker ikke hvis dit kamera har været udsat for misbrug, vanrøgt og ulykker eller har været anvendt forkert. Desuden gælder garantien kun hvis produktet er købt direkte hos Dangate ApS eller en af vores autoriserede forhandlere. Enhver ændring eller manipulation af produktet vil påvirke dens drift, ydeevne, holdbarhed og ugyldiggør denne garanti.